

seca 878

Instrukcja obsługi

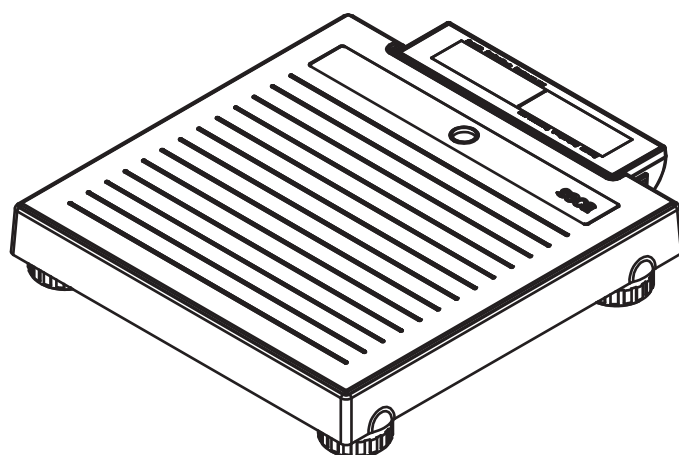

SPIS TREŚCI

1. Opis urządzenia	3	4.3 Ustawianie i poziomowanie wagi	11
1.1 Przeznaczenie	3	5. Obsługa	11
1.2 Opis działania	3	5.1 Ważenie	11
1.3 Kwalifikacje użytkownika	3	Rozpoczynanie ważenia	11
2. Zasady bezpieczeństwa	3	Ważenie niemowląt/małych dzieci (2 in 1) ..	11
2.1 Zasady bezpieczeństwa podane w instrukcji		Ciągłe wyświetlanie wyniku pomiaru	
obsługi	3	(HOLD)	12
2.2 Podstawowe zasady bezpieczeństwa	4	Wyłączanie wagi	12
Postępowanie z urządzeniem	4	6. Preparacja higieniczna	12
Unikanie porażenia prądem elektrycznym ..	4	6.1 Czyszczenie	13
Unikanie zranień i infekcji	5	6.2 Dezynfekcja	13
Unikanie uszkodzeń urządzenia	5	6.3 Sterylizacja	13
Postępowanie z wynikami pomiaru	6	7. Kontrola działania	13
Postępowanie z materiałami		8. Co robić, gdy...?	14
opakowaniowymi	6	9. Konserwacja/legalizacja	14
2.3 Postępowanie z bateriami i akumulatorami ..	7	10. Dane techniczne	15
3. Przegląd	8	10.1 Ogólne dane techniczne	15
3.1 Elementy obsługowe	8	10.2 Parametry ważenia	15
3.2 Symbole na wyświetlaczu	8	11. Akcesoria opcjonalne	16
3.3 Oznaczenia na urządzeniu i na tabliczce		12. Utylizacja	16
znamionowej	9	12.1 Urządzenie	16
3.4 Oznaczenia na opakowaniu	9	12.2 Baterie i akumulatory	16
4. Przygotowania do pracy...	10	13. Gwarancja	16
4.1 Zakres dostawy	10	14. Deklaracja zgodności	17
4.2 Podłączanie urządzenia do sieci elektrycznej ..	10		
Zakładanie baterii	10		
Podłączanie zasilacza sieciowego			
(opcjonalnego)	10		

1. OPIS URZĄDZENIA

1.1 Przeznaczenie

Elektroniczna waga osobowa jest wykorzystywana zgodnie z krajowymi przepisami przede wszystkim w szpitalach, przychodniach lekarskich i stacjonarnych ośrodkach opieki.

Waga służy do konwencjonalnego pomiaru masy ciała i określania ogólnego stanu odżywienia; pomaga ona lekarzowi w diagnostyce albo w podejmowaniu decyzji dotyczących terapii.

W celu postawienia dokładnej diagnozy lekarz musi jednak oprócz pomiaru masy ciała zlecić wykonanie dodatkowych szczegółowych badań i uwzględnić ich wyniki.

1.2 Opis działania

Elektroniczna waga osobowa **seca 878** dokonuje pomiaru masy ciała przy użyciu czterech ogniw wagowych.

Funkcja **2 in 1** umożliwi ważenie niemowląt i małych dzieci. W trakcie ważenia dziecko trzymane jest na rękach przez osobę dorosłą.

1.3 Kwalifikacje użytkownika

Urządzenie może obsługiwać wyłącznie personel medyczny.

2. ZASADY BEZPIECZEŃSTWA

2.1 Zasady bezpieczeństwa podane w instrukcji obsługi

**NIEBEZPIECZEŃSTWO!**

Oznacza bardzo niebezpieczną sytuację. Nieprzestrzeganie tej wskazówki prowadzi do ciężkich, nieodwracalnych uszkodzeń ciała lub śmierci.

**OSTRZEŻENIE!**

Oznacza bardzo niebezpieczną sytuację. Nieprzestrzeganie tej wskazówki może prowadzić do ciężkich, nieodwracalnych uszkodzeń ciała lub śmierci.

**ZACHOWAJ OSTROŻNOŚĆ!**

Oznacza niebezpieczną sytuację. Nieprzestrzeganie tej wskazówki może prowadzić do lekkich lub średnio ciężkich uszkodzeń ciała.

UWAGA!

Oznacza możliwość błędnej obsługi urządzenia. Nieprzestrzeganie tej wskazówki może prowadzić do uszkodzenia urządzenia lub zafalszowania wyników pomiaru.

WSKAZÓWKA:

Zawiera dodatkową informację odnośnie stosowania niniejszego urządzenia.

2.2 Podstawowe zasady bezpieczeństwa

Postępowanie z urządzeniem

- ▶ Należy przestrzegać wskazówek zawartych w niniejszej instrukcji obsługi.
- ▶ Zachować i starannie przechowywać instrukcję obsługi. Instrukcja obsługi jest integralną częścią urządzenia i musi być w każdej chwili dostępna.



NIEBEZPIECZEŃSTWO!

Niebezpieczeństwo wybuchu

Nie używać urządzenia w otoczeniu, w którym występują następujące gazy:

- tlen
- palne środki znieczulające
- inne palne substancje i mieszaniny substancji z powietrzem



ZACHOWAJ OSTROŻNOŚĆ!

Zagrożenie pacjenta, uszkodzenie urządzenia

- ▶ Należy zlecać regularne przeprowadzanie konserwacji i legalizacji, zgodnie z opisem w odpowiednim rozdziale instrukcji obsługi urządzenia.
- ▶ Techniczne modyfikacje urządzenia są zabronione. Urządzenie nie zawiera żadnych części wymagających konserwacji przez użytkownika. Konserwacje i naprawy zlecać wyłącznie autoryzowanemu partnerowi seca Service. Adres najbliższego serwisu można znaleźć na stronie www.seca.com lub otrzymać e-mailem po wysłaniu zapytania na adres service@seca.com.
- ▶ Stosować wyłącznie oryginalne akcesoria i części zamienne firmy seca. W innym przypadku firma seca nie udziela gwarancji.



ZACHOWAJ OSTROŻNOŚĆ!

Zagrożenie pacjenta, nieprawidłowe działanie

- ▶ Stosując elektryczne urządzenia medyczne, np. wysokoczęstotliwościowe przyrządy chirurgiczne, należy zachowywać minimalny odstęp przynajmniej ok. 1 metra w celu wykluczenia wadliwych pomiarów albo zakłóceń bezprzewodowej transmisji danych.
- ▶ Stosując elektryczne urządzenia medyczne, np. wysokoczęstotliwościowe przyrządy chirurgiczne, należy zachowywać minimalny odstęp przynajmniej ok. 1 metra w celu wykluczenia wadliwych pomiarów albo zakłóceń bezprzewodowej transmisji danych.
- ▶ Rzeczywista moc promieniowania generowanego przez urządzenia wysokoczęstotliwościowe może wymagać zachowania minimalnych odstępów większych od 1 metra. Dokładne informacje są podane na stronie www.seca.com.

Unikanie porażenia prądem elektrycznym



OSTRZEŻENIE!

Porażenie prądem elektrycznym

- ▶ Urządzenia, które mogą pracować z zasilacza, należy ustawiać w taki sposób, by gniazdo sieciowe było łatwo dostępne i umożliwiało szybkie odłączenie urządzenia od sieci.
- ▶ Należy się upewnić, że parametry lokalnej sieci są zgodne z parametrami podanymi na zasilaczu.
- ▶ Nigdy nie dotykać zasilacza mokrymi albo wilgotnymi rękami.
- ▶ Nie używać przedłużaczy i paneli wielogniazdowych.
- ▶ Uważać, by nie doszło do zaciśnięcia kabli i wykluczyć możliwość ich uszkodzenia przez ostre krawędzie.
- ▶ Wykluczyć kontakt kabli z gorącymi przedmiotami.
- ▶ Nie używać urządzenia powyżej wysokości 3000 m n. p. m.

Unikanie zranień i infekcji**OSTRZEŻENIE!****Niebezpieczeństwo zranienia wskutek upadku**

- ▶ Upewnić się, że urządzenie stoi stabilnie i równo.
- ▶ Ułożyć kable zasilające (jeżeli występują) tak, by użytkownik ani pacjent nie mógł się o nie potknąć.
- ▶ Urządzenie nie może służyć jako pomoc do wstawiania. Osoby o ograniczonej motoryce ciała należy podeprzeć, np. przy wstawianiu z wózka.
- ▶ Uniemożliwić wchodzenie pacjenta na platformę ważącą i schodzenie z niej bezpośrednio przy krawędziach.
- ▶ Zapewnić wolne i bezpieczne wchodzenie pacjenta na platformę ważącą i schodzenie z platformy ważącej.

**OSTRZEŻENIE!****Niebezpieczeństwo poślizgnięcia**

- ▶ Przed wejściem pacjenta na platformę ważącą sprawdzić, czy platforma jest sucha.
- ▶ Przed wejściem pacjenta na platformę ważącą sprawdzić, czy pacjent ma suche stopy.
- ▶ Zapewnić wolne i bezpieczne wchodzenie pacjenta na platformę ważącą i schodzenie z platformy ważącej.

**OSTRZEŻENIE!****Niebezpieczeństwo infekcji**

- ▶ Przed każdym pomiarem i po każdym pomiarze należy umyć ręce, aby zmniejszyć ryzyko kontaminacji krzyżowej i zakażeń szpitalnych.
- ▶ Urządzenie należy preparować higienicznie w regularnych odstępach czasu zgodnie z opisem zawartym w odpowiednim rozdziale tego dokumentu.
- ▶ Upewnić się, że pacjent nie choruje na choroby zakaźne!
- ▶ Upewnić się, że pacjent nie ma otwartych ran ani zakaźnych zmian skórnych, które mogą zetknąć się z urządzeniem.

Unikanie uszkodzeń urządzenia**UWAGA!****Uszkodzenie urządzenia**

- ▶ Wykluczyć dostanie się cieczy do wnętrza urządzenia. Ciecz może uszkodzić elementy elektroniczne.
- ▶ Wyłączać urządzenie przed odłączeniem zasilacza od gniazda sieciowego.
- ▶ Dla urządzeń z zasilaniem sieciowym: Jeżeli urządzenie nie będzie używane przez dłuższy czas, odłączyć zasilacz od gniazda sieciowego. Tylko w tym stanie urządzenie będzie pewnie odłączone od źródła prądu.
- ▶ Dla urządzeń pracujących w trybie z baterią lub akumulatorem: gdy urządzenie nie jest używane przez dłuższy czas, należy wyjąć baterie lub akumulatory. Tylko w tym stanie urządzenie będzie pewnie odłączone od źródła prądu.
- ▶ Nie upuszczać urządzenia.
- ▶ Nie narażać urządzenia na silne uderzenia i wibracje.
- ▶ Działanie urządzenia należy kontrolować w regularnych odstępach czasu zgodnie z opisem zawartym w odpowiednim rozdziale tego dokumentu. Nie używać urządzenia, jeżeli nie działa ono prawidłowo albo jest uszkodzone.
- ▶ Nie narażać urządzenia na bezpośrednie działania promieni słonecznych i uważać, by w pobliżu urządzenia nie było żadnych źródeł ciepła. Za wysokie temperatury mogą uszkodzić elementy elektroniczne.

- ▶ Unikać szybkich zmian temperatury. Jeżeli urządzenie jest transportowane w sposób powodujący wystąpienie różnic temperatur przekraczających 20°C, przed włączeniem urządzenia należy odczekać co najmniej 2 godziny. W przeciwnym razie może się utworzyć kondensat, który może uszkodzić elementy elektroniczne.
- ▶ Używać urządzenia wyłącznie w warunkach zgodnych z jego przeznaczeniem.
- ▶ Przechowywać urządzenie wyłącznie w warunkach zgodnych z jego przeznaczeniem.
- ▶ Używać tylko bezchlorowych i bezalkoholowych środków dezynfekujących, które są specjalnie przeznaczone do szkła akrylowego i innych delikatnych powierzchni (składnik aktywny: np. czwartorzędowe związki amoniowe).
- ▶ Nie używać ostrych ani szorujących środków czyszczących.
- ▶ Nie używać rozpuszczalników organicznych (np. spirytusu lub benzyny).

Postępowanie z wynikami pomiaru



OSTRZEŻENIE!

Zagrożenie pacjenta

To urządzenie **nie jest** urządzeniem diagnostycznym. Urządzenie pomaga jedynie lekarzowi prowadzącemu leczenie w postawieniu diagnozy.

- ▶ Warunkiem postawienia dokładnej diagnozy przez lekarza prowadzącego oraz zastosowania odpowiednich terapii jest, oprócz wykorzystania tego urządzenia, zlecenie przez lekarza prowadzącego szczegółowych badań i ocena ich wyników.
- ▶ Odpowiedzialność za diagnozy i zastosowane na ich podstawie leczenie ponosi lekarz prowadzący.

UWAGA!

Niespójne wyniki pomiaru

- ▶ Przed elektronicznym zapisaniem i dalszym wykorzystaniem wartości pomiarowych zmierzonych przy użyciu tego urządzenia (np. w aplikacji komputerowej seca albo szpitalnym systemie informatycznym) należy się upewnić, że wartości pomiarowe są wiarygodne.
- ▶ Jeżeli wartości pomiarowe zostały przekazane do aplikacji komputerowej seca albo szpitalnego systemu informatycznego, przed ich dalszym wykorzystaniem należy się upewnić, że wartości te są wiarygodne i zostały przyporządkowane właściwemu pacjentowi.

Postępowanie z materiałami opakowaniowymi



OSTRZEŻENIE!

Niebezpieczeństwo uduszenia

Materiał opakowaniowy i folie plastikowe (worki) grożą uduszeniem.

- ▶ Materiał opakowaniowy należy przechowywać w miejscu niedostępnym dla dzieci.
- ▶ Jeżeli oryginalny materiał opakowaniowy jest już niedostępny, używać wyłącznie worków plastikowych z otworami redukującymi niebezpieczeństwo uduszenia. Jeżeli to możliwe, używać wyłącznie materiałów podatnych do ponownej utylizacji.

WSKAZÓWKA:

Oryginalny materiał opakowaniowy zachować do późniejszego wykorzystania (np. wysyłki do konserwacji).

2.3 Postępowanie z bateriami i akumulatorami

W zależności od modelu dostarczane urządzenia seca są wyposażone w blok akumulatorowy albo baterie. Należy przestrzegać poniższych zasad bezpieczeństwa.



OSTRZEŻENIE!

Niebezpieczeństwo spowodowania szkody na zdrowiu wskutek nieprawidłowego postępowania

Baterie i akumulatory zawierają substancje szkodliwe, które mogą zostać spowodować wybuch wskutek nieprawidłowego postępowania z bateriami i akumulatorami.

- ▶ Nigdy nie podejmować prób ponownego ładowania jednorazowych baterii.
- ▶ Nie nagrzewać baterii/akumulatorów.
- ▶ Nie spalać baterii/akumulatorów.
- ▶ W przypadku wycieku elektrolitu unikać kontaktu ze skórą, oczami i błonami śluzowymi. Miejsca, które zetknęły się z elektrolitem, przemyć dużą ilością czystej wody i niezwłocznie udać się do lekarza.

UWAGA!

Niebezpieczeństwo uszkodzenia urządzenia i wadliwego działania wskutek użytkowania niezgodnego z przeznaczeniem

- ▶ Stosować wyłącznie podany w tym dokumencie typ baterii/akumulatorów.
- ▶ Zawsze wymieniać wszystkie baterie/akumulatory jednocześnie.
- ▶ Nie zwierać baterii/akumulatorów.
- ▶ Jeżeli urządzenie nie będzie używane przez dłuższy czas, należy wyjąć baterie/akumulatory. W ten sposób nie dojdzie do wycieku elektrolitu wewnątrz urządzenia.
- ▶ Jeżeli do urządzenia dostał się elektrolit, zaprzestać używania urządzenia. Zlecić sprawdzenie i ewentualną naprawę urządzenia autoryzowanemu partnerowi seca Service.

3. PRZEGLĄD

3.1 Elementy obsługowe

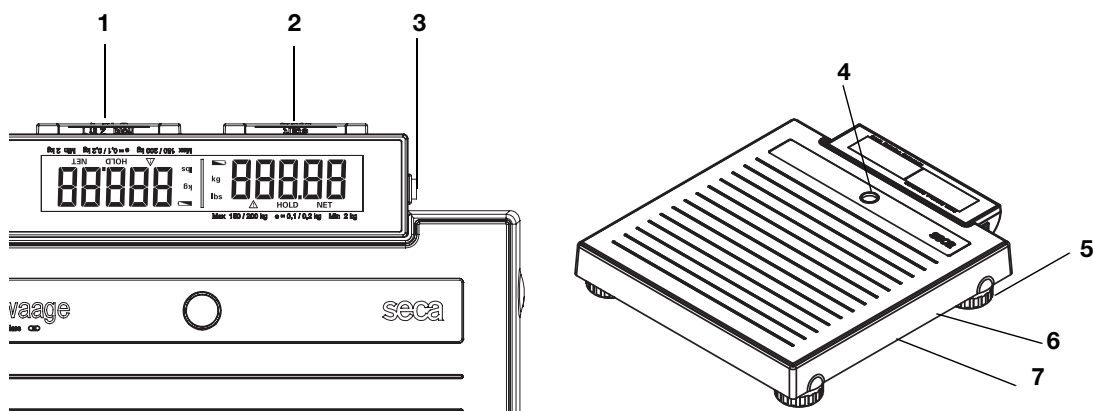





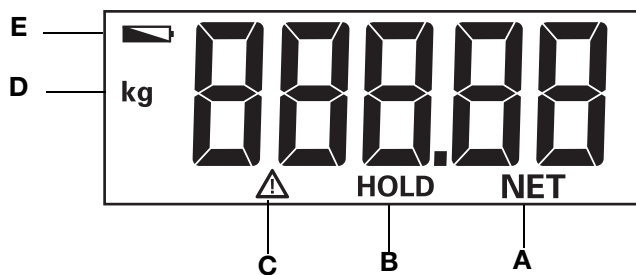





Nr	Element obsługowy	Funkcja
1	Przycisk hold-/ 2 in 1	<ul style="list-style-type: none"> • Aktywacja funkcji hold • Uruchamianie funkcji 2 in 1 do ważenia niemowląt i małych dzieci
2	Przycisk start	Rozpoczynanie ważenia
3	Włącznik-wyłącznik	Włączanie i wyłączanie wagi
4	Poziomnica	pokazuje, czy urządzenie jest wypoziomowane
5	Śruba regulacyjna	4 sztuki, służą do dokładnego poziomowania urządzenia
6	Gniazdo sieciowe	Służy do podłączania dostępnego opcjonalnie zasilacza sieciowego
7	Komora na baterie	Przeznaczona na 6 baterii Mignon, typ AA, 1,5 V

3.2 Symbole na wyświetlaczu



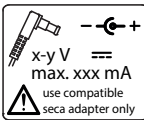



	Symbol	Znaczenie
A	NET	Aktywna funkcja Tara
B	HOLD	Aktywna funkcja Hold
C	△	Aktywna funkcja nielegalizowana
D	kg / g	Wartość masy ciała w kilogramach/gramach
E	🔋	Słabe baterie

3.3 Oznaczenia na urządzeniu i na tabliczce znamionowej

Tekst/symbol	Znaczenie
	Nazwa i adres producenta, data produkcji
	Numer modelu
	Numer seryjny, bieżący
GAL	Wartość w m/s ² (modele legalizowane) <ul style="list-style-type: none"> • Określa przyspieszenie grawitacyjne na ziemi • Zależy od przewidzianego miejsca użytkowania
ProdID	Numer identyfikacyjny produktu, bieżący
Approval Type	Oznaczenie typologiczne świadectwa homologacji
	Przestrzegać instrukcji obsługi
	Urządzenie elektromedyczne, typ B
e	Wartość w jednostkach masy (modele legalizowane) <ul style="list-style-type: none"> • Określa różnicę między dwoma kolejnymi wskazaniami • Służy do klasyfikacji i legalizacji wagi
→ ←	Zakres ważenia (modele legalizowane)
	Urządzenie jest zgodne z dyrektywami UE. <ul style="list-style-type: none"> • M: Znak zgodności według dyrektywy 2014/31/UE w sprawie wag nieautomatycznych (modele legalizowane) • 18: (Przykład: 2018) rok, w którym została dokonana ocena zgodności i został przyznany znak CE (modele legalizowane) • 0102: jednostka do spraw metrologii (modele legalizowane) • 0123: jednostka do spraw wyrobów medycznych
	Waga klasy legalizacyjnej III wg Dyrektywa 2014/31/UE i OIML R76-1
	Tabliczka znamionowa przy złączu sieciowym <ul style="list-style-type: none"> • xx V: wymagane napięcie zasilania • max xx A: maksymalny pobór prądu • : Zwracać uwagę na biegunowość wtyczki urządzenia. • : Urządzenia może być zasilane tylko prądem stałym
	Nie wyrzucać urządzenia ze zwykłymi odpadami domowymi

3.4 Oznaczenia na opakowaniu

	Chronić przed wodą
	Strzałki wskazują górną stronę produktu Transportować i przechowywać w pozycji stojącej
	Delikatna zawartość Nie rzucać i nie dopuszczać do rzucania
	Dopuszczalna min. i maks. temperatura transportu i przechowywania
	Dopuszczalna min. i maks. wilgotność powietrza dla transportu i przechowywania

↑↑	Otworzyć opakowanie tutaj
♻️	Materiały opakowaniowe można usuwać w ramach programów recyklingowych

4. PRZYGOTOWANIA DO PRACY...

4.1 Zakres dostawy

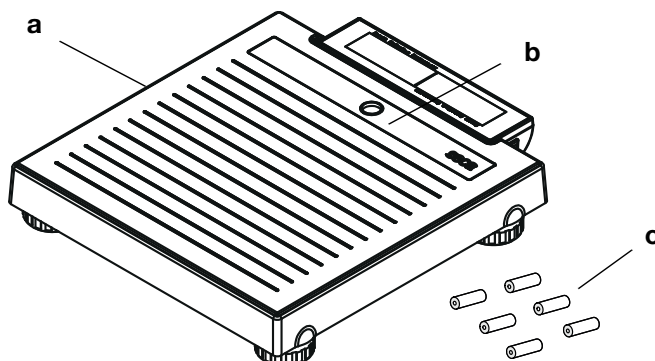

Nr	Komponent	Szt.
a	Waga osobowa	1
b	Wymienna zaślepka ozdobna	1
c	Bateria	6
-	Ulotka „Wymiana zaślepki ozdobnej“	1
-	Instrukcja obsługi	1

4.2 Podłączanie urządzenia do sieci elektrycznej

Zakładanie baterii

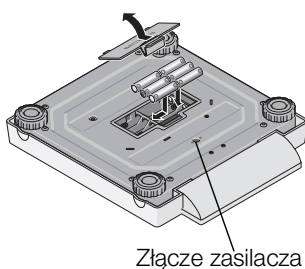

Urządzenie wymaga 6 baterii typu AA, 1,5 V (wchodzi w zakres dostawy).

1. Nacisnąć zamek komory na baterie.
2. Zdjąć pokrywę komory na baterie.
3. Włożyć baterie.

WSKAZÓWKA:

Zwrócić uwagę na prawidłową biegunowość baterii (oznaczenia w komorze na baterie). Jeżeli na wyświetlaczu pojawia się komunikat **bAŁŁ**, oznacza to, że baterie zostały włożone nieprawidłowo lub, że są rozładowane.

4. Zamknąć komorę na baterie.

Podłączanie zasilacza sieciowego (opcjonalnego)

Wagę można zasilać z zasilacza (akcesoria).



OSTRZEŻENIE!

Zagrożenie zranieniem i uszkodzeniem urządzenia wskutek użycia niewłaściwego zasilacza

Zasilacze dostępne w handlu mogą generować wyższe napięcie niż podane na zasilaczu. Może wskutek tego dojść do przegrzania, zapalenia, stopienia lub zwarcia wagi.

► Należy stosować wyłącznie oryginalne zasilacze sieciowe firmy seca ze zintegrowaną wtyczką o regulowanym napięciu wyjściowym 12 V.

1. Podłączyć wtyczkę (odpowiadającą używanej sieci elektrycznej) do zasilacza sieciowego.

2. Podłączyć wtyczkę zasilacza do złącza zasilania wagi.
3. Podłączyć zasilacz do gniazda sieciowego.

4.3 Ustawianie i poziomowanie wagi

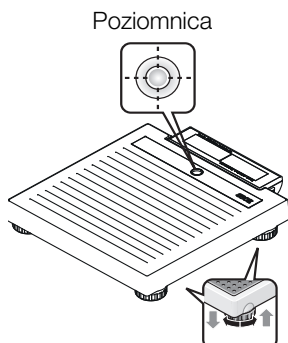

1. Postawić wagę na stabilnym podłożu.
2. Wagę należy wypoziomować przez obracanie śrub regulacyjnych. Pęcherzyk powietrza poziomnicy musi znajdować się dokładnie w środku okręgu.
3. Zwrócić uwagę, aby tylko nogi wagi miały kontakt z podłożem. Waga nie może nigdzie przylegać.

WSKAZÓWKA:

Stan wypoziomowania podstawy wagi należy sprawdzać i w razie potrzeby korygować przy każdej zmianie miejsca ustawienia.

5. OBSŁUGA

5.1 Ważenie

Rozpoczynanie ważenia



1. Upewnić się, że waga nie jest obciążona.
2. Nacisnąć przycisk **start**. Na wyświetlaczu pojawia się **SECR**, a następnie wyświetlane są krótko wszystkie elementy wyświetlacza. Waga jest gotowa do pracy, gdy na wyświetlaczu pojawi się wskazanie **0.0**.
Jeśli waga jest podłączona do zasilacza sieciowego, na wyświetlaczu pojawia się symbol ψ .
3. Wejść na wagę i stać spokojnie.
4. Odczytać wynik pomiaru.

Ważenie niemowląt/małych dzieci (2 in 1)

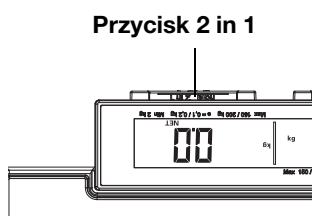

Funkcja **2 in 1** umożliwia ważenie niemowląt i małych dzieci. W trakcie ważenia dziecko trzymane jest na rękach przez osobę dorosłą. Wykonać następujące czynności:

1. Upewnić się, że waga nie jest obciążona.
2. Poprosić osobę dorosłą, by stanęła na wadze.
3. Odczytać wynik pomiaru.
4. Nacisnąć przycisk **2 in 1**, aż na wyświetlaczu pojawi się komunikat NET. Masa ciała zostaje zapisana w pamięci. Na wyświetlaczu pojawia się wskazanie **0.0**.

UWAGA!

Ryzyko błędnego pomiaru wskutek zmiennej wyjściowej masy ciała

Ważenie dziecka przy korzystaniu z innej wyjściowej masy ciała może spowodować błędny pomiar masy ciała dziecka.

- ▶ Upewnić się, że ważenie dziecka odbywa się zawsze z tą osobą dorosłą, której waga określona została jako wyjściowa masa ciała.
 - ▶ Upewnić się, że masa ciała osoby dorosłej nie zmieniła się, np. z powodu zdjęcia części odzieży.
5. Poprosić osobę dorosłą, by wzięła dziecko na wagę. Zostaje wyświetlona masa ciała dziecka. Na wyświetlaczu pojawia się symbol Δ oraz komunikaty „HOLD” i „NET”.
 6. Poprosić osobę dorosłą, by zeszła z dzieckiem z wagi.

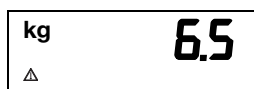

- W celu wyłączenia funkcji **2 in 1** nacisnąć przycisk **2 in 1** i przytrzymać go do momentu zniknięcia symbolu \triangle i wskazań „HOLD” i „NET”, albo wyłączyć wagę.

Ciągłe wyświetlanie wyniku pomiaru (HOLD)

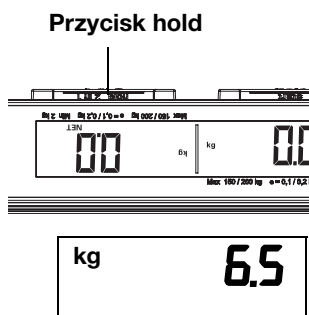

Wyłączanie wagi

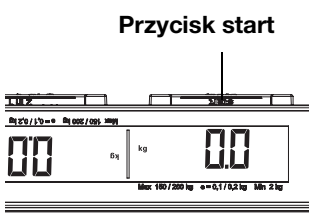

Dzięki aktywacji funkcji HOLD wartość pomiaru widać także po zdjęciu niemowlęcia z wagi. Można dzięki temu najpierw zaopiekować się pacjentem, a później zanotować wartość pomiaru.

- Upewnić się, że waga nie jest obciążona.
- Poprosić pacjenta, by stanął na wadze.
- Krótko nacisnąć przycisk **hold**.

Wskazanie miga do momentu ustabilizowania się pomiaru masy ciała. Następnie wartość masy ciała jest wyświetlana ciągle. Pojawia się symbol \triangle (funkcja nielegalizowana) i komunikat „HOLD”.

- Aby wyłączyć funkcję HOLD, należy nacisnąć przycisk **hold**. Symbol \triangle i komunikat „HOLD” znikają.

- ▶ Nacisnąć przycisk **start**.

WSKAZÓWKA:

Nieobciążona waga wyłącza się automatycznie po krótkim czasie.

6. PREPARACJA HIGIENICZNA



OSTRZEŻENIE!

Porażenie prądem elektrycznym

Urządzenie nie jest pozbawione zasilania po wyłączeniu włącznika-wyłącznika i zgaśnięciu wyświetlacza. Przy używaniu płynów przy urządzeniu może dojść do porażenia prądem elektrycznym.

- ▶ Przed rozpoczęciem preparacji higienicznej upewnić się, że urządzenie jest wyłączone.
- ▶ Przed rozpoczęciem każdej preparacji higienicznej należy odłączyć wtyczkę sieciową od gniazda sieciowego.
- ▶ Przed każdą preparacją higieniczną należy wyjąć z urządzenia akumulator (jeżeli jest zainstalowany i przewidziany technicznie).
- ▶ Wykluczyć dostanie się cieczy do urządzenia.

UWAGA!

Uszkodzenie urządzenia

Nieodpowiednie środki czyszczące i dezynfekcyjne mogą uszkodzić wrażliwe powierzchnie urządzenia.

- ▶ Używać tylko bezchlorowych i bezalkoholowych środków dezynfekujących, które są specjalnie przeznaczone do szkła akrylowego i innych delikatnych powierzchni (składnik aktywny: np. czwartorzędowe związki amoniowe).
- ▶ Nie używaj ostrych ani szorujących środków czyszczących.
- ▶ Nie używaj rozpuszczalników organicznych (np. spirytusu lub benzyny).

6.1 Czyszczenie

- ▶ W razie potrzeby oczyścić powierzchnie urządzenia miękką ściereczką, zwilżoną łagodnym roztworem mydła w wodzie.

6.2 Dezynfekcja

1. Upewnić się, że środek dezynfekcyjny nadaje się do czyszczenia delikatnych powierzchni i szkła akrylowego.
2. Przestrzegać instrukcji stosowania środka dezynfekcyjnego.
3. Urządzenie dezynfekować przez wycieranie miękką ściereczką zwilżoną środkiem dezynfekcyjnym.

Termin	Komponent
Przed każdym pomiarem związanym z bezpośrednim kontaktem ze skórą	Platforma ważąca
Po każdym pomiarze związanym z bezpośrednim kontaktem ze skórą	Platforma ważąca
W razie potrzeby	Wyświetlacz

6.3 Sterylizacja

Sterylizacja urządzenia jest niedozwolona.

7. KONTROLA DZIAŁANIA

- ▶ Przed każdym użyciem należy skontrolować jej działanie.
- Do zakresu pełnej kontroli działania urządzenia należą:
- kontrola wzrokowa pod kątem uszkodzeń mechanicznych
 - kontrola ustawienia urządzenia
 - kontrola wzrokowa i kontrola działania elementów wskazujących
 - kontrola działania wszystkich elementów obsługowych pokazanych w rozdziale „Przegląd”
 - kontrola działania opcjonalnych akcesoriów

W razie stwierdzenia błędów lub niezgodności w ramach kontroli należy najpierw spróbować usunąć błędy na podstawie wskazówek podanych w rozdziale „Co zrobić, jeżeli...?”.







ZACHOWAJ OSTROŻNOŚĆ!

Niebezpieczeństwo zranienia

W razie stwierdzenia w ramach kontroli błędów albo niezgodności, których nie można usunąć na podstawie rozdziału „Co zrobić, jeżeli...?”, urządzenia nie wolno używać.

- ▶ Zlecić naprawę urządzenia seca Service albo autoryzowanemu partnerowi serwisowemu.
- ▶ Stosować się do rozdziału „Konserwacja/legalizacja” w tym dokumencie.

8. CO ROBIĆ, GDY...?

Zakłócenie	Przyczyna/naprawa
... po obciążeniu wagi nie pojawia się wskazanie masy ciała?	Brak zasilania wagi. - Sprawdzić, czy waga jest włączona - Sprawdzić, czy są zainstalowane baterie
... waga się włącza, np. w czasie transportu?	Został naciśnięty przycisk start . Ze względu na niskie zużycie energii przez wagę ma to bardzo niewielki wpływ na czas sprawności baterii. - Na czas dłuższych transportów ustawić włącznik-wyłącznik w położenie „OFF“
... po przetransportowaniu wagi lub wymianie baterii na wyświetlaczu nieobciążonej wagi pojawia się wskazanie masy ciała?	Waga obliczyła nieprawidłowy punkt zerowy. - Uruchomić wagę na nowo. Potem waga będzie pracować normalnie.
... przed rozpoczęciem ważenia nie pojawia się wskazanie 0.0?	Waga została obciążona przed włączeniem. - Zdjąć obciążenie z wagi - Wyłączyć i ponownie włączyć wagę
... przed rozpoczęciem ważenia nie pojawia się wskazanie 0.0, lecz - - -?	Waga została obciążona przed włączeniem. - Zdjąć obciążenie z wagi - Wyłączyć i ponownie włączyć wagę
... jeden z segmentów świeci ciągle lub nie świeci wcale?	W tym miejscu wystąpiła usterka. - Skontaktować się z serwisem
... pojawia się wskazanie  ?	Słabną baterie. - Jak najszybciej zainstalować nowe baterie
... pojawia się symbol  ?	Baterie są rozładowane. - Zainstalować nowe baterie
... pojawia się wskazanie  ?	Zostało przekroczone maksymalne obciążenie. - Zdjąć obciążenie z wagi
... pojawia się wskazanie  i liczba?	Waga została nieprawidłowo obciążona. - Uruchomić wagę na nowo po automatycznym wyłączeniu. Waga będzie pracować normalnie. - Jeżeli tak nie jest, przerwać zasilanie prądem przez krótkie wyłączenie wagi włącznikiem-wyłącznikiem. Jeżeli również ta czynność nie da rezultatu, zawiadomić serwis.

9. KONSERWACJA/LEGALIZACJA

Przed dokonaniem legalizacji zalecamy przeprowadzenie konserwacji.



ZACHOWAJ OSTROŻNOŚĆ!

Ryzyko błędnego pomiaru wskutek nieprawidłowej konserwacji



- ▶ Konserwacje i naprawy powinny być przeprowadzane wyłącznie przez autoryzowany serwis.
- ▶ Adres najbliższego serwisu można znaleźć na stronie www.seca.com lub otrzymać e-mailem po wysłaniu zapytania na adres service@seca.com.

Legalizacja powinna być przeprowadzana przez wykwalifikowany personel zgodnie z krajowymi przepisami.

Legalizacja jest zawsze konieczna, jeżeli jest naruszona jedna lub kilka z plomb.

10. DANE TECHNICZNE

10.1 Ogólne dane techniczne

Ogólne dane techniczne	
Wymiary <ul style="list-style-type: none"> • Szerokość • Długość • Wysokość 	360 mm 321 mm 60 mm
Masa własna	ok. 4,0 kg
Zakres temperatur <ul style="list-style-type: none"> • Użytkowanie • Przechowywanie • Transport 	+10 °C do +40 °C (50 °F do 104 °F) -10 °C do +65 °C (14 °F do 149 °F) -10 °C do +65 °C (14 °F do 149 °F)
Ciśnienie powietrza <ul style="list-style-type: none"> • Użytkowanie • Przechowywanie • Transport 	700 – 1060 hPa 700 – 1060 hPa 700 – 1060 hPa
Wilgotność powietrza <ul style="list-style-type: none"> • Użytkowanie • Przechowywanie • Transport 	30 % – 80 % niekondensująca 0 % – 95 % niekondensująca 0 % – 95 % niekondensująca
Wysokość cyfr	20 mm
Zasilanie <ul style="list-style-type: none"> • Zasilacz <ul style="list-style-type: none"> - napięcie zasilania - Urządzenie z izolacją ochronną, klasa ochrony II (EN 60601-1) • Baterie <ul style="list-style-type: none"> - napięcie zasilania 	12 V  9 V
Maksymalny pobór prądu	typ. 50 mA
Wyrób medyczny zgodny z dyrektywą 93/42/WE	Klasa I z funkcją pomiaru
EN 60601-1: urządzenie elektromedyczne, typ B	
Klasa ochronności	IP20
Rodzaj pracy	Praca ciągła

10.2 Parametry ważenia

Parametry ważenia seca 878	
Legalizacja zgodnie z dyrektywą 2014/31/EU	Klasa III
Maksymalne obciążenie	200 kg
Minimalne obciążenie	2 kg
Dokładność przy legalizacji pierwotnej <ul style="list-style-type: none"> • 0 do 50 kg • 50 kg do 150 kg • 150 kg do 200 kg 	± 50 g ± 100 g ± 200 g
Podziałka <ul style="list-style-type: none"> • 0 do 150 kg • 150 kg do 200 kg 	100 g 200 g

11. AKCESORIA OPCJONALNE

Akcesoria	Numer artykułu
Torba seca 421	421-00-00-009
Torba seca 415	415-00-00-009
Zindywidualizowana zaślepka ozdobna	01-13-05-499-009
Zasilanie: <ul style="list-style-type: none">• Zasilacz sieciowy z zintegrowaną wtyczką, euro: 230 V~ / 50 Hz / 12 V= / 150 mA• Zasilacz sieciowy switch mode: 100-240V~ / 50-60Hz / 12V= / 0,5A	68-32-10-252 68-32-10-266

12. UTYLIZACJA

12.1 Urządzenie



Urządzenia nie należy wyrzucać do zwykłych odpadów domowych. Urządzenie należy utylizować w sposób obowiązujący dla zużytych urządzeń elektronicznych. Przestrzegać obowiązujących przepisów krajowych. Więcej informacji udziela nasz serwis dostępny pod adresem:

service@seca.com

12.2 Baterie i akumulatory



Zużytych baterii i akumulatorów nie należy wyrzucać do zwykłych odpadów domowych, niezależnie od tego, czy zawierają substancje szkodliwe, czy nie. Każdy użytkownik jest ustawowo zobowiązany do oddawania zużytych baterii i akumulatorów w komunalnych punktach zbiórki lub punktach zbiórki zorganizowanych w miejscach handlowych. Baterie i akumulatory należy oddawać w stanie całkowicie rozładowanym.

13. GWARANCJA

Na wady spowodowane błędami materiałowymi albo produkcyjnymi udzielamy dwuletniej gwarancji, licząc od dnia dostawy. Gwarancja nie obejmuje części ruchomych, takich jak baterie, kable, zasilacze sieciowe, akumulatory itp. Wady objęte gwarancją są usuwane bezpłatnie za okazaniem dowodu zakupu. Inne roszczenia nie będą uwzględniane. Jeżeli urządzenie znajduje się w miejscu innym niż siedziba klienta, koszty transportu w obydwie strony ponosi klient. W przypadku szkód transportowych roszczeń z tytułu gwarancji można dochodzić tylko pod warunkiem, że waga transportowana była w kompletnym, oryginalnym opakowaniu i została zabezpieczona i zamocowana w opakowaniu zgodnie ze stanem oryginalnym. Dlatego należy przechowywać wszystkie elementy opakowania.

Otwarcie urządzenia przez osoby, które nie posiadają wyraźnej autoryzacji producenta, skutkuje wygaśnięciem wszelkich roszczeń z tytułu gwarancji.

W przypadku reklamacji gwarancyjnej proszę się zwrócić do właściwego przedstawicielstwa firmy seca albo do sprzedawcy, od którego został nabyty produkt.

14. DEKLARACJA ZGODNOŚCI



Firma seca gmbh & co. kg oświadcza niniejszym, że produkt spełnia wymogi stosujących się do niego dyrektyw europejskich. Pełna deklaracja zgodności jest dostępna na stronie: www.seca.com.

Medical Measuring Systems and Scales since 1840

seca gmbh & co. kg
Hammer Steindamm 3–25
22089 Hamburg · Germany
T +49 40 20 00 00 0
F +49 40 20 00 00 50
E info@seca.com

seca operates worldwide with headquarters
in Germany and branches in:

[seca france](#)
[seca united kingdom](#)
[seca north america](#)
[seca schweiz](#)
[seca zhong guo](#)
[seca nihon](#)
[seca mexico](#)
[seca austria](#)
[seca polska](#)
[seca middle east](#)
[seca brasil](#)
[seca suomi](#)
[seca américa latina](#)
[seca asia pacific](#)
[seca danmark](#)
[seca benelux](#)
[seca lietuva](#)

and with exclusive partners in
more than 110 countries.

All contact data at seca.com